

PRZEKRÓJ KONSTRUKCYJNY
droga wewnętrzna

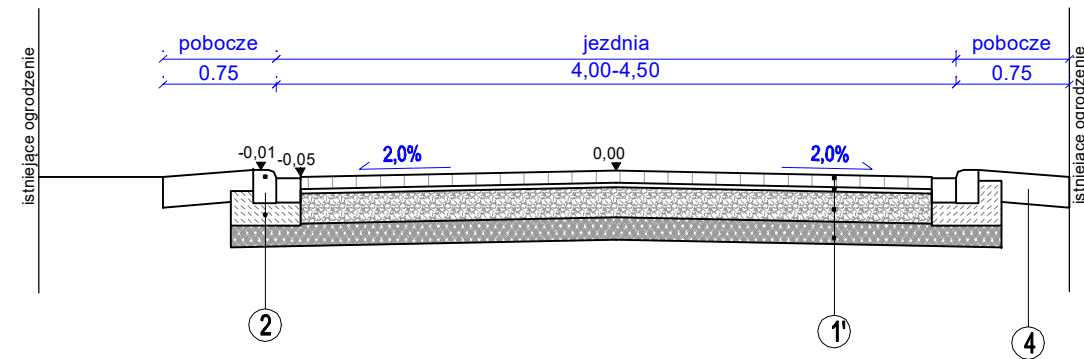

PRZEKRÓJ KONSTRUKCYJNY
droga publiczna

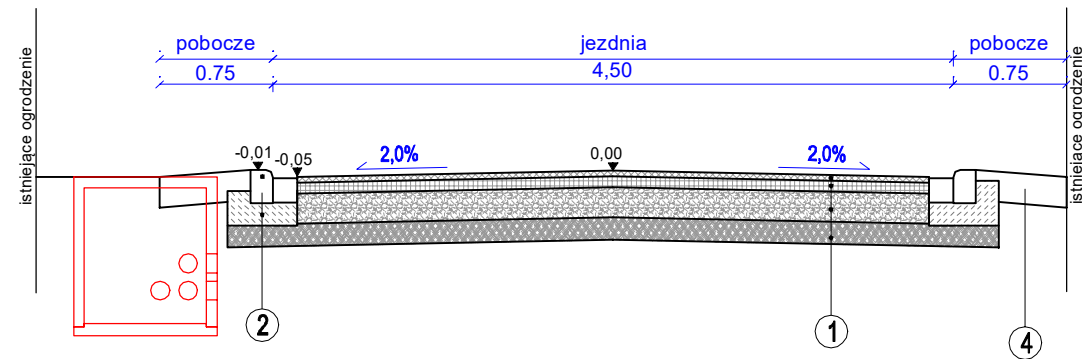

PRZEKRÓJ KONSTRUKCYJNY
chodnik wzdłuż ciągu głównego ul. Wyspiańskiego

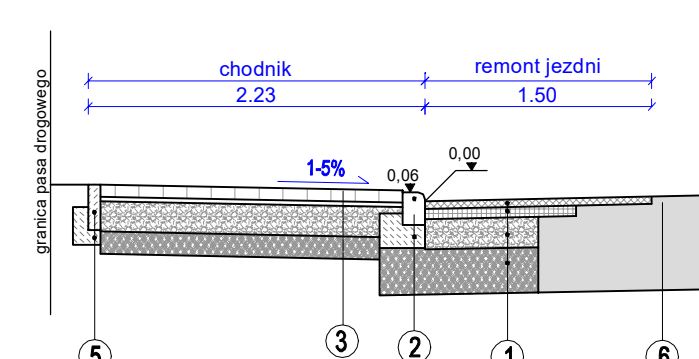

PRZEKRÓJ KONSTRUKCYJNY
droga wewnętrzna w miejscu zjazdów

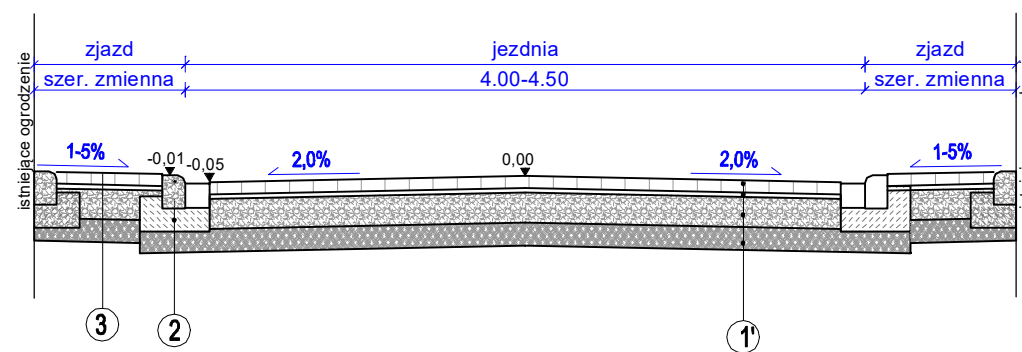

PRZEKRÓJ KONSTRUKCYJNY
droga publiczna w miejscu zjazdów

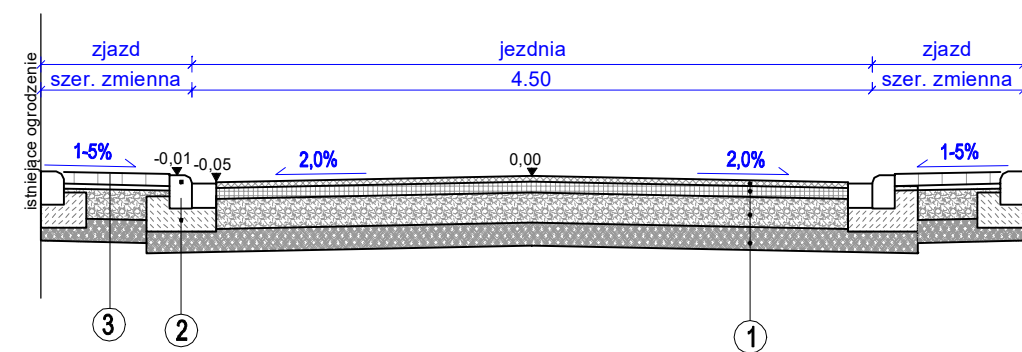

PRZEKRÓJ PODŁUŻNY PROGU ZWALNIAJĄCEGO

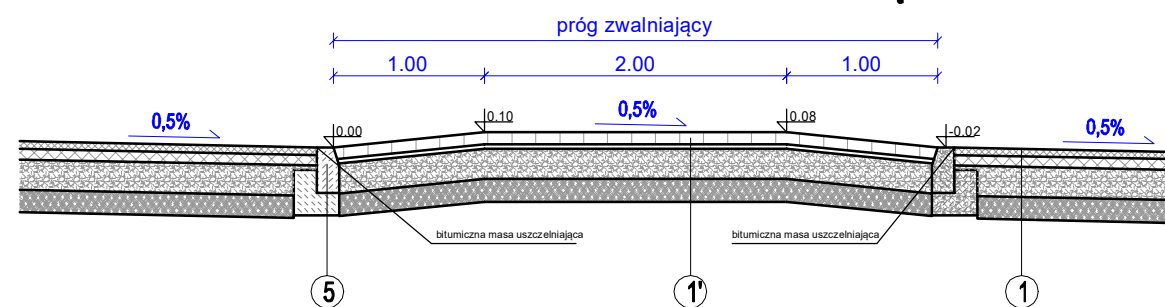

PRZEKRÓJ POPRZECZNY PROGU ZWALNIAJĄCEGO

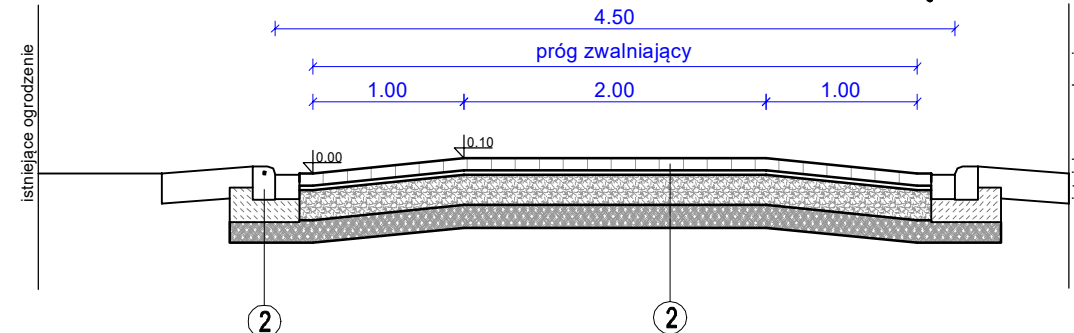

- 1 Warstwa ścieralna - beton asfaltowy AC 11S gr. 5 cm
Warstwa wiążąca - beton asfaltowy AC16W gr. 7 cm
Podbudowa z kruszywa o ciągłym uziarnieniu 0/31,5 mm gr. 20 cm
Mieszanka związana cementem C1.5/2<4.0 Mpa - gr. min. 15 cm
Podłoże gruntowe

- 1 Warstwa ścieralna - kostka betonowa gr. 8 cm
Podsyпка cementowo piaskowa 1:3 gr. 3 cm
Podbudowa z kruszywa o ciągłym uziarnieniu 0/31,5 mm gr. 20 cm
Mieszanka związana cementem C1.5/2<4.0 Mpa - gr. min. 15 cm
Podłoże gruntowe

- 2 Krawężnik betonowy najazdowy 15x22 cm
Ława betonowa z oporem (C12/15) gr. 15cm

- 3 Warstwa ścieralna - kostka betonowa gr. 8 cm
Podsyпка cementowo piaskowa 1:3 gr. 3 cm
Podbudowa z kruszywa o ciągłym uziarnieniu 0/31,5 mm gr. 20 cm
Mieszanka związana cementem C1.5/2<4.0 Mpa - gr. min. 15 cm
Podłoże gruntowe

- 4 Pobocze kruszywowe gr. 20 cm

- 5 Obrzeże betonowe 8x40 cm
Ława betonowa z oporem (C12/15) gr. 10cm

- 6 Istniejąca konstrukcja

INWESTOR	Gmina Kędzierzyn-Koźle ul. Grzegorza Piramowicza 32 47-200 Kędzierzyn-Koźle
JEDNOSTKA PROJEKTOWA	DROG - PLAN Przemysław Dłubała ul. Styki 5/2, 49-200 GRODKÓW

TEMAT	"Budowy drogi dojazdowej do posesji ul. Wyspiańskiego od nr 28 do nr 40"
-------	--

Nazwa rys.	PRZEKROJE KONSTRUKCYJNE
------------	--------------------------------

Branża	Zespół projektowy	Nr uprawnień	Podpis	
drogowa	Projektant	mgr inż. Marek Husarz	208/DOS/06	
	Sprawdzający	mgr inż. Przemysław Dłubała	OPL/0862/POOD/12	
instalacyjna	Projektant			
	Sprawdzający			
elektryczna	Projektant			
	Sprawdzający			

FAZA	SKALA	BRANŻA	DATA	NR RYS.
K	1:50	DROGI	11.2020	K.3.1